

GVR
25 Lite AC

- User and maintenance instruction manual
- Manuel d'utilisation et entretien
- Manual operativo y de mantenimiento

Keep these instructions close to the refrigerator.
Garder ces instructions près du réfrigérateur.
Guardar estas instrucciones cerca del refrigerador.

GVR 25 Lite AC
MODEL NUMBER: GVR 25 Lite AC

Sure Chill® is a patented technology, licensed by The Sure Chill Company

SAFETY INSTRUCTIONS/ INSTRUCTIONS DE SÉCURITÉ/ INSTRUCCIONES DE SEGURIDAD

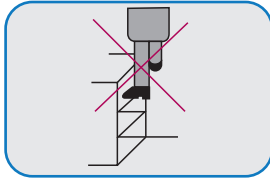

- Do not climb on appliance
- Ne pas monter sur l'appareil
- No subirse al aparato

- Be careful not to trap fingers
- Faire attention de ne pas piéger les doigts
- Cuidar de no atraparse los dedos

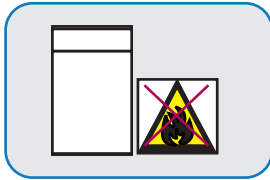
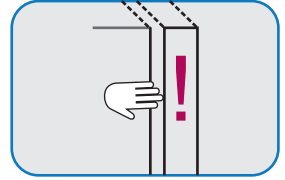

- Do not keep flammable substances near appliance
- Ne pas garder de substances inflammables près de l'appareil
- No guardar sustancias inflamables cerca del aparato

- Servicing must be carried out by qualified maintenance technician
- L'entretien doit être exécuté par un technicien qualifié
- El mantenimiento debe ser efectuado por un técnico de mantenimiento cualificado

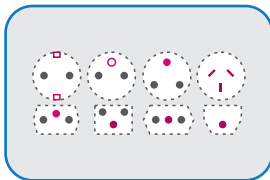
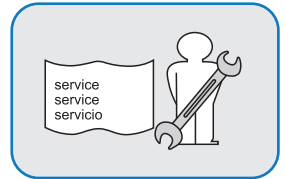

- A suitable replacement plug may be fitted by a qualified maintenance technician
- Un bouchon de rechange convenable doit être installé par un technicien d'entretien qualifié
- Un enchufe adecuado debe ser reemplazado por un técnico de mantenimiento cualificado

- Switch off mains supply and unplug appliance before removing ventilated lid
- Couper l'alimentation et débrancher l'appareil avant d'enlever le couvercle ventilé
- Apagar la red eléctrica y desenchufar el aparato antes de remover la tapa de ventilación

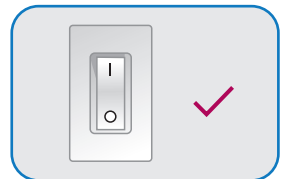

STRUCTURE AND PARTS/ STRUCTURE ET PIÈCES/ ESTRUCTURA Y PIEZAS

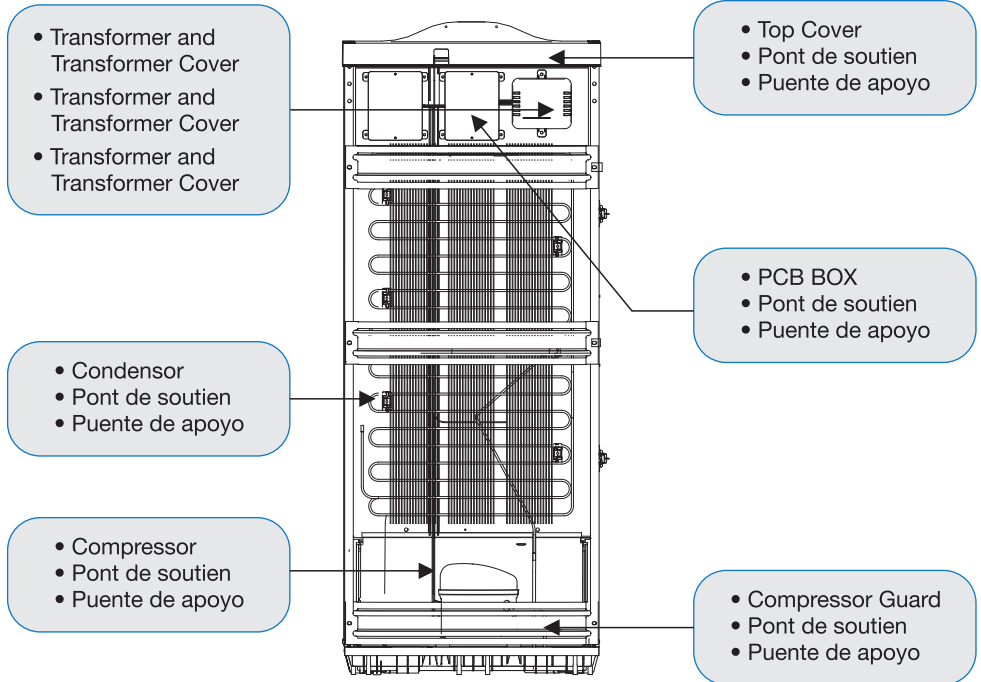

OPERATING INSTRUCTIONS/ PRÉCAUTIONS D'EMPLOI/ INSTRUCCIONES DE FUNCIONAMIENTO

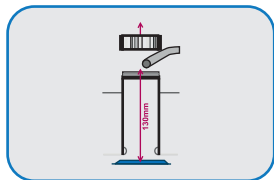

- Do not switch on the appliance before filling water. Remove table top and screw cap and fill it with clean drinking water upto 130mm, from top of the pipe.
 - Ne mettez pas l'appareil avant que l'eau de remplissage. Enlever le bouchon et remplir avec le liquide en laissant 130mm de hauteur sous le bouchon
 - No encienda el aparato antes de llenar de agua. Remover la tapa a rosca y rellenar con líquido hasta 130mm desde la orilla superior de la manguera
- Fill the device with 48L salt free cleaning water. Good examples of clean drinking water would be municipal water (mains water supply), Reverse Osmosis (RO) water, distilled water or clean, bottled drinking water. The water should neither be dirty nor contaminated. A mild dose of chlorine, consistent with drinking water quality standards, is helpful in disinfecting both the water and the container.
 - Remplir l'appareil avec 48 litres d'eau potable. Vous pouvez utiliser de l'eau du robinet (eau courante), de l'eau osmosée (obtenue par osmose inverse), de l'eau distillée ou de l'eau potable propre en bouteille. L'eau ne doit être ni sale, ni polluée. Un faible taux de chlore, conforme aux normes de qualité d'eau potable, permet de désinfecter à la fois le liquide et le réservoir.
 - Rellene el dispositivo con 48 l de agua potable limpia. Ejemplos de agua potable limpia: agua municipal (suministro de la red de agua), agua por ósmosis inversa, agua destilada o agua potable embotellada limpia. El agua no debe estar sucia ni contaminada. Una dosis leve de cloro, que cumpla con los estándares de calidad para agua potable, es útil para desinfectar tanto el agua como el contenedor.
- Compartment temperature is displayed on appliance in °C.
 - La température du compartiment est affichée sur l'appareil en°C.
 - La temperatura del compartimiento esta indicada en el aparato en C°.
- It is normal for the appliance to get cooled to 4-6°C within 2 days after commissioning*
 - Il est normal pour l'appareil d'être refroidi à 4-6°C dans les 2 jours après l'installation*
 - Es normal que el aparato se enfríe a 4-6°C dentro de dos días después de la instalación*

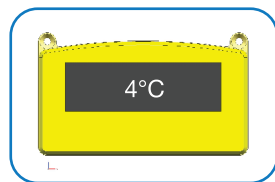

*With uninterrupted power supply/ avec constante alimentation/ con fuente de energía ininterrumpida

For a full description refer to the latest World Health Organisation publication on the subject: Guidelines for drinking-water quality, fourth edition
Editors: WHO
Publication date: 2011
Languages: English
ISBN: 978 92 4 154815 1
http://www.who.int/water_sanitation_health/publications/dwq_guidelines/en/

- In high humidity condensation will form on the inside of the compartment
- Dans des conditions très humides, de la condensation se formera à l'intérieur du compartiment
- En condiciones de alta humedad se formará condensación dentro del compartimiento

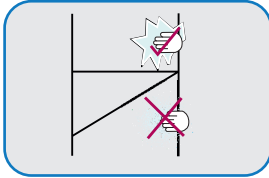
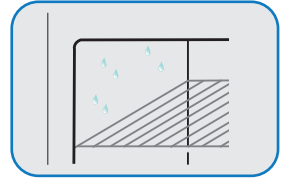

- Wipe all compartment surfaces and door seals with clean, dry cloth. Do not use abrasive materials.
- Essuyer toutes les surfaces du compartiment et du joint de porte avec un Tissue sec et propre. Ne pas utiliser de produits abrasifs
- Secar todas las superficies del compartimiento y los sellos de la puerta con un trapo limpio y seco. No usar materiales abrasivos

- Always secure **both** latches every time the refrigerator door is closed
- Toujours obtenir **les deux** loquets chaque temps la porte de réfrigérateur est fermée
- Siempre asegurar **los dos** pestillos cada vez que se cierre la puerta

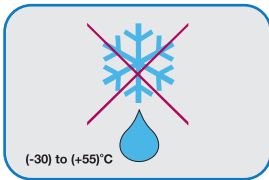
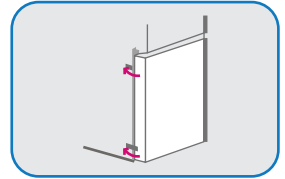

- This appliance does not require defrosting
- Cet appareil n'a pas besoin de décongélation
- Este aparato no necesita descongelamiento

- When appliance has been deactivated and water is removed appliance can be transported and stored
- Quand l'appareil a été inactivé l'appareil peut être transporté et emmagasiné
- Cuando el aparato haya sido desactivado puede ser transportado y almacenado

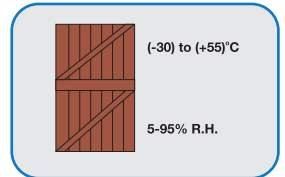

- The wire shelves are designed slightly tight within the cabinet to avoid slip off
- Les clayettes sont conçues légèrement serré au sein du cabinet d'éviter glissement off
- Los estantes de alambre están diseñados ligeramente apretado dentro del gabinete para evitar resbalarse .

MAINTENANCE TASKS/ ENTRETIEN/ TAREAS DE MANTENIMIENTO

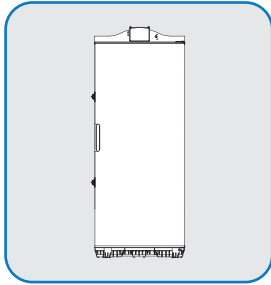

Daily - confirm compartment temperature is within acceptable range and check all vents are unobstructed

Chaque jour - Vérifier que la température du compartiment soit dans la fourchette prévue et veiller à toujours dégager les grilles de ventilation

Diariamente - Confirmar que la temperatura del compartimiento esté dentro de los límites aceptables y verificar que todas las ventilaciones estén despejadas

Weekly - Clean condensation baffle using soft cloth. Wipe clean and dry door seal and inside surfaces to reduce condensation buildup.

Chaque Semaine - Enlever et nettoyer la barrière de condensation et replacer la correctement. Nettoyer et sécher toutes les surfaces pour réduire l'accumulation de condensation et joint de porte

Semanalmente - Remover y limpiar el deflector de condensación y reemplacelo correctamente.

Seque hasta que esté limpio el sello de la puerta y las superficies interiores para reducir la acumulación de condensación

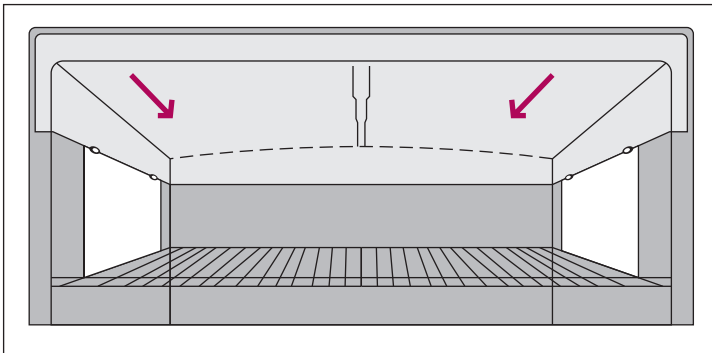

- Please advice your maintenance technician immediately if appliance is not functioning correctly
- Contactez votre technicien d'entretien immédiatement si l'appareil ne fonctionne pas correctement
- Contactar inmediatamente al técnico de mantenimiento si el aparato no funcionara correctamente

INTELLIGENT TEMPERATURE MONITORING & EARLY WARNING SYSTEM/ SYSTÈME INTELLIGENT DE SURVEILLANCE DE LA TEMPÉRATURE ET DE PRÉ-ALERTE/ MONITOREO INTELIGENTE DE TEMPERATURA Y SISTEMA DE ALERTA TEMPRANA

The product has a built-in intelligent temperature monitoring, malfunction detection and early warning system. A Sensor sounds an audio alarm for 1 min every 15 mins (power supply being available) if the cooling system has failed. In this case, call for technical assistance. Compartment temperature will be maintained between 2-8°C for some additional period post the alarm. In case of alarm, display temperature will have to be monitored frequently. Vaccines stored in compartment will have to be transferred when safe storage temperatures limit is reached.

Le produit a une surveillance intelligente de la température intégré , détection de dysfonctionnement et de système d'alerte précoce . Un capteur émet une alarme sonore pour 1 min toutes les 15 minutes (alimentation étant disponible) si le système de refroidissement a échoué Dans ce cas , contactez l'assistance technique . Température de l'habitacle sera maintenue entre 2-8° C pour une période supplémentaire après l'alarme . En cas d'alarme , la température d'affichage devra être surveillé fréquemment. Les vaccins stockés dans le compartiment devront être transférée lorsque la limite des températures d'entreposage sécuritaire est atteinte

El producto tiene una monitorización de la temperatura inteligente integrada , detección de mal funcionamiento y sistema de alerta temprana . Un sensor emite una alarma sonora para 1 min cada 15 minutos (siendo fuente de alimentación disponible) si el sistema de refrigeración ha fallado en este caso , llame a la asistencia técnica . Temperatura del compartimento se mantiene entre 2-8° C durante un período adicional después de la alarma . En caso de alarma , temperatura de la pantalla tendrá que ser supervisado con frecuencia. Las vacunas almacenadas en el compartimento deberán ser transferidos cuando se alcanza el límite de temperatura de almacenamiento seguro

PRODUCT DISPOSAL/ MISE AS REBUT DU PRODUIT/ DESCARTE DEL PRODUCTO



- This appliance must be disposed of in accordance with EU WEEE Regulations
- Cet appareil doit être mis au rebut conformément aux Règlements d'EU
- Este producto debe ser descartado de acuerdo con los Regulaciones WEEE de la UE

- **Danger!** Risk of child entrapment - **Remove door before disposal**
- **Danger!** Risque de piège pour les enfants - **Enlèver la porte avant la mise au rebut**
- **¡Peligro!** Riesgo de que un niño quede atrapado - **Remover la puerta antes de desecharlo**

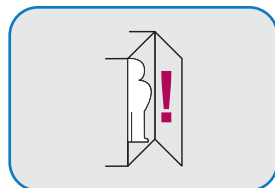

RECYCLING/ RECYCLAGE/ RECICLAJE

- **Refrigerant:** R600a - recover and reuse
- **Réfrigérant :** R600a - récupéré et reutilize
- **Refrigerante:** R600a - recuperar y reusar

- **Outer casing:** Galvanised steel sheet
- **Revêtement extérieur:** Tôle d'acier galvanisé
- **Cubierta exterior:** Chapa de acero galvanizado

- **Foam:** Polyurethane foam
- **Mousse:** Mousse de polyurethane
- **Espuma:** Espuma de poliuretano

- **Plastic :** Various - Contact manufacturer for advice
- **Plastique :** Divers - Contacter le fabricant pour information
- **Plástico :** Varios - Contactar al fabricante para información

CUSTOMER SUPPORT/ SOUTIEN CLIENTELE/ SERVICIO AL CLIENTE

Godrej & Boyce Manufacturing Company Limited,
Pirojshanagar,
Vikhroli West,
Mumbai – 400 079
<http://www.godrejappliances.com/medical>

Board: +91 22 6796 5656 / 5959
Fax: +91 22 6796 1700 / 1800

E-mail:
Sales Support: medicalref@godrej.com / hello@surechill.com
Service Support: smartcare@godrej.com