

- User and maintenance instruction manual
- Manuel d'utilisation et entretien
- Manual de uso y mantenimiento

Keep these instructions close to the refrigerator.
Garder ces instructions près du réfrigérateur.
Guardar estas instrucciones cerca del refrigerador.

GBR 100 DC - Solar Direct Drive Blood Bank Refrigerator
MODEL NUMBER: GBR 100 DC

SAFETY INSTRUCTIONS/ INSTRUCTIONS DE SÉCURITÉ/ INSTRUCCIONES DE SEGURIDAD

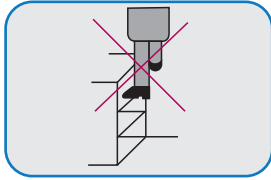

- Do not climb on the appliance
- Ne pas monter sur l'appareil
- No subirse al aparato

- Be careful not to trap fingers
- Faire attention de ne pas piéger les doigts
- Tener cuidado de no atraparse los dedos

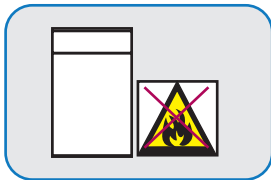
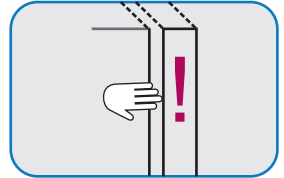

- Do not keep flammable substances near appliance
- Ne pas garder de substances inflammables près de l'appareil
- No guardar sustancias inflamables cerca del aparato

- Servicing must only be carried out by qualified maintenance technician
- L'entretien doit être exécuté par un technicien qualifié
- El servicio debe ser realizado por un técnico cualificado

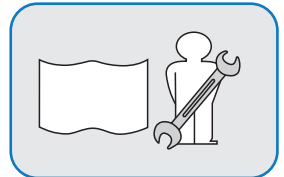

- Caution! Appliance contains refrigerant and electrolyte capacitor
- Attention! L'appareil contient produits réfrigérants et condensateur électrolytique
- ¡Peligro! El aparato contiene productos refrigerantes y un condensador electrólítico

- Warning! Appliance is solar powered, all parts are live in daylight
- Avertissement! L'appareil étant solaire, toutes les parties sont sous-tension à la lumière du jour
- ¡Advertencia! El aparato es de energía solar y todas sus partes están Vivas en las horas de luz del día



STRUCTURE AND PARTS/ STRUCTURE ET PIÈCES/ ESTRUCTURA Y PIEZAS

- Condenser fan
- Ventilateur de condenseur
- Ventilador del condensador

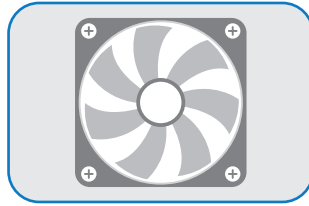

- Condenser
- Condenseur
- Condensador

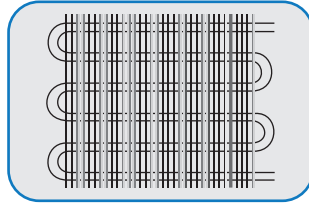

- Compressor and controller
- Compresseur et contrôleur
- Compresor y control

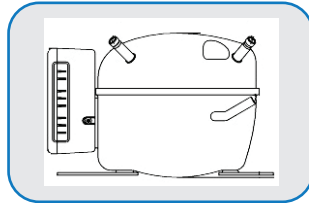

- Capacitor
- Condensateur
- Condensador de capacidad

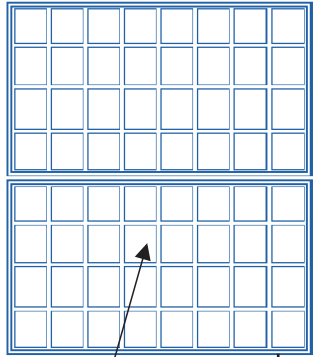
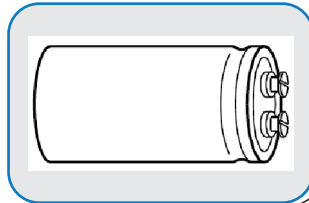

- Solar modules
- Modules solaires
- Modulos solares

- Power cable
- Câble d'alimentation
- Cable de alimentación

- Power isolator
- Interrupteur isolant
- Interruptor aislante

- Ventilated lid
- Couvercle ventilé
- Tapa ventilada

- Chart Recorder
- Enregistreur graphique
- Registrador gráfico

- Bins
- Bacs
- Cajones

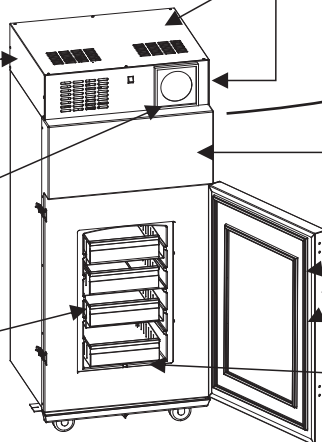

- Compartment thermometer
- Thermomètre de compartiment
- Termómetro del compartimiento

- Door seal
- Joint de porte
- Sello de la puerta

- Compartment
- Compartiment
- Compartimiento

OPERATING INSTRUCTIONS/ PRÉCAUTIONS D'EMPLOI/ INSTRUCCIONES DE FUNCIONAMIENTO

- Compartment temperature is displayed on appliance in °C
- Thermometer is solar powered and requires light to operate correctly
- It is normal for appliance to be cooled to 4-6°C within 6-8 days after commissioning*

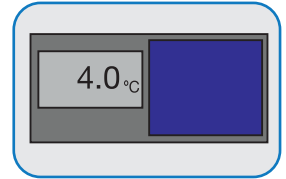

- La température du compartiment est affichée sur l'appareil en °C
- Le thermomètre fonctionne à l'énergie solaire et requiert la lumière pour fonctionner correctement
- Il est normal pour l'appareil d'être refroidi à 4-6°C dans les 6-8 jours après l'installation*
- La temperatura del compartimiento est[a indicada en el aparato en °C
- El termometro está alimentado por luz solar y necesita luz para funcionar correctamente
- Es normal que el aparato se enfríe a 4-6°C después de 6-8 días de su instalación*

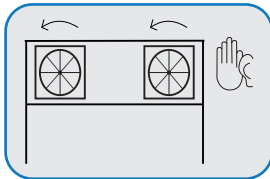

- Fans operate and are audible when the compressors are working
- Les ventilateurs fonctionnent et sont audible quand les compresseurs travaillent
- Los ventiladores funcionan y son audibles cuando los compresores están operando

- In high humidity condensation will form on the inside of the compartment
- Dans des conditions très humides, de la condensation se formera à l'intérieur du compartiment
- En condiciones húmedas condensación se formará en el interior del compartimiento

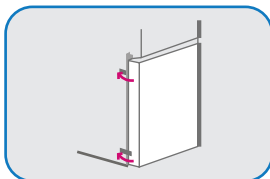
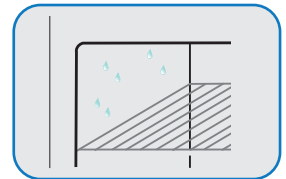

- Always secure both latches every time the refrigerator door is closed
- Toujours obtenir les deux loquets chaque temps la porte de réfrigérateur est fermé
- Siempre amarrar los dos pestillos cada vez que se cierre la puerta del refrigerador

*with average sunlight levels/ avec de la luminosité moyenne/ con niveles medios de luz solar

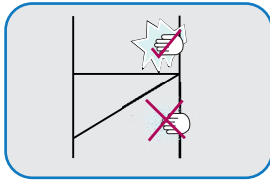

- Wipe all compartment surfaces and door seals with clean, dry cloth. Do not use abrasive materials
- Essuyer toutes les surfaces du compartiment et du joint de porte avec un Tissue sec et propre. Ne pas utiliser de produits abrasifs
- Limpiar todas las superficies del compartimiento y los sellos de las puertas con un trapo limpio y seco. No usar materiales abrasivos

- This appliance does not require defrosting
- Cet appareil n'a pas besoin de décongélation
- Este aparato no necesita descongelación

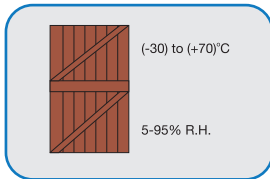
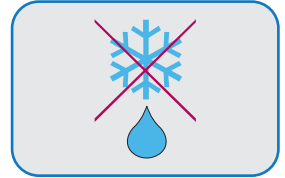

- When appliance has been deactivated, appliance can be transported and stored
- Quand l'appareil a été inactivé l'appareil peut être transporté et emmagasiné
- Cuando el aparato ha sido desactivado el aparato puede ser transportado y almacenado

- Do not switch on appliance before filling with water. Remove screw cap and ventilated lid and fill with clean drinking water to 230mm from top of pipe
- Ne mettez pas l'appareil en marche sans l'avoir d'abord rempli d'eau. Retirez le bouchon à vis et remplissez d'eau potable propre jusqu'à 230mm sous le bord du tube
- No encienda el aparato antes de llenarlo de agua. Quitar la tapa a rosca y llenar con agua potable limpia hasta los 230mm desde la parte superior de la manguera

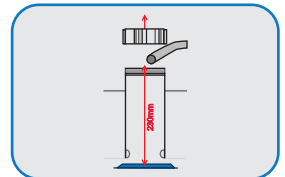

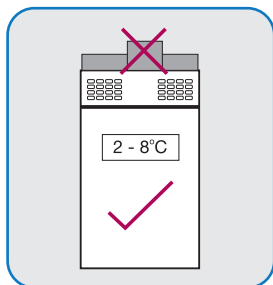

Daily - Confirm compartment temperature is within acceptable range and check all vents are unobstructed
 Chaque jour – Vérifier que la température du compartiment soit dans la fourchette prévue et veiller à toujours dégager les grilles de ventilation
 Cada día – confirmar que la temperatura del compartimiento está entre una gama aceptable y verificar que todas las ventilaciones está libre de obstrucciones

Weekly – Clean condensation baffle using soft cloth. Wipe clean and dry door seal and inside surfaces to reduce condensation buildup

Chaque Semaine - enlever et nettoyer la barrière de condensation et replacer la correctement. Nettoyer et sécher toutes les surfaces pour réduire l'accumulation de condensation et joint de porte.

Cada semana – sacar y limpiar el deflector de condensación y recolocar correctamente. Limpiar y secar el sello de la puerta y las superficies interiores para reducir la acumulación de condensación.

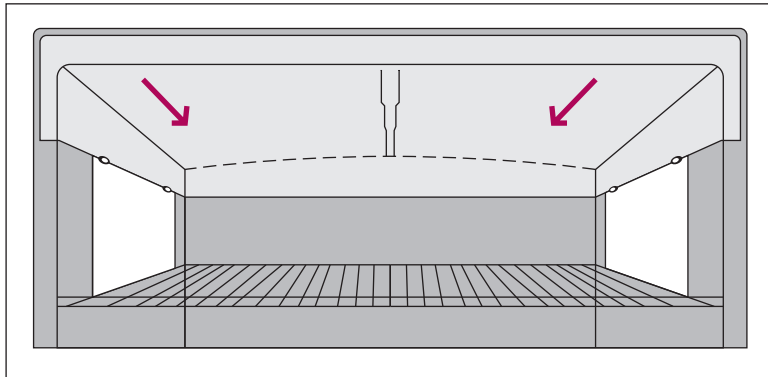

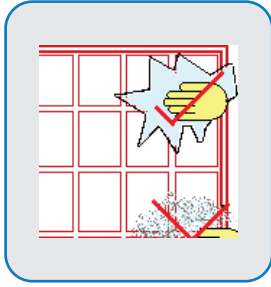

Monthly – Check solar modules are unshaded and wipe with a clean cloth. This task should always be performed in the morning when the solar module is cold. Do not use any detergent on the solar modules

Chaque mois – Vérifier que les modules solaires ne soient pas ombragés et essuyer avec un tissu propre. Cette tâche toujours devrait être exécutée dans la matinée quand le module solaire a froid. Ne pas utiliser de détergent sur les modules solaires

Cada mes – Verificar que los modulos solares no estén en la sombra y limpiar con un trapo limpio. Esta tarea siempre debe ser hecha en la mañana cuando el módulo solar esta frío. No usar detergente en los modulos solares

- **Please contact your maintenance technician immediately if appliance is not functioning correctly**
- **Contacteur votre technicien d'entretien immédiatement si l'appareil ne fonctionne pas correctement**
- **Por favor contactar a su tecnico de mantenimiento inmediatamente si el aparato no funciona correctamente**

PRODUCT DISPOSAL/ MISE AS REBUT DU PRODUIT/ DESCARTE DEL PRODUCTO



- This appliance must be disposed of in accordance with EU WEEE Regulations
- Cet appareil doit être mis au rebut conformément aux Règlements d'EU
- Este aparato debe ser descartado de acuerdo con las Regulaciones WEEE de la UE

- Danger! Risk of child entrapment - Remove door before disposal
- Danger! Risque de piège pour les enfants - Enlever la porte avant la mise au rebut
- ¡Peligro! Riesgo de atrapar niños – Remover la puerta antes de descartar

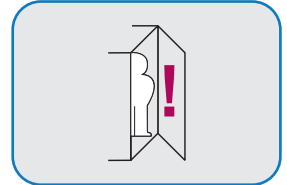

RECYCLING/ RECYCLAGE/ RECICLAJE

- Refrigerant: R600a - recover and reuse
- Réfrigérant: R600a - récupéré et réutilise
- Refrigerante: R600a - recuperar y reusar

- Outer casing: Zinc Plated Mild Steel
- Revêtement extérieur: Acier plaque zinc
- Cubertura exterior: Acero blando plateado con zin

- Foam: Polyurethane Foam
- Mousse: Mousse de polyurethane
- Gomaespuma: Espuma de poliuretano

- Plastic: Various - Contact manufacturer for advice
- Plastique: Divers – Contacter le fabricant pour information
- Plastico: Varias – Contactar el fabricante para información



Godrej & Boyce Manufacturing Company Limited,
Pirojshanagar,
Vikhroli West,
Mumbai – 400 079
<http://www.godrejappliances.com/medical>

Board: +91 22 6796 5656 / 5959
Fax: +91 22 6796 1700 / 1800

E-mail:

Sales Support: medicalref@godrej.com / hello@surechill.com

Service Support: smartcare@godrej.com