

GBR  
100 AC

- User and maintenance instruction manual
- Manuel d'utilisation et entretien
- Manual operativo y de mantenimiento

Keep these instructions close to the refrigerator.  
Garder ces instructions près du réfrigérateur.  
Guardar estas instrucciones cerca del refrigerador.

55101521SD01224

**GBR 100 AC - Blood Bank Refrigerator**

**MODEL NUMBER:** GBR 100 AC

Sure Chill® is a patented technology, licensed by The Sure Chill Company

## SAFETY INSTRUCTIONS/ INSTRUCTIONS DE SÉCURITÉ/ INSTRUCCIONES DE SEGURIDAD

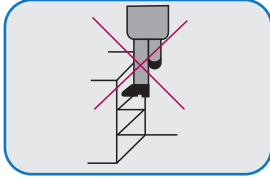

- Do not climb on appliance
- Ne pas monter sur l'appareil
- No subirse al aparato

- Be careful not to trap fingers
- Faire attention de ne pas piéger les doigts
- Tener cuidado de no atraparse los dedos

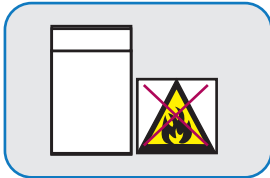

- Do not keep flammable substances near appliance
- Ne pas garder de substances inflammables près de l'appareil
- No guardar sustancias inflamables cerca del aparato

- Servicing must be carried out by qualified maintenance technician
- L'entretien doit être exécuté par un technicien qualifié
- La tarea de mantenimiento las debe efectuar un técnico cualificado

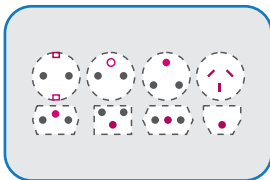
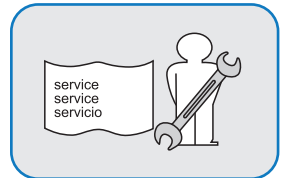

- A suitable replacement plug may be fitted by a qualified maintenance technician
- Un bouchon de rechange convenable doit être installé par un technicien d'entretien qualifié
- Un enchufe adecuado debe ser reemplazado por un técnico de mantenimiento cualificado

- Switch off mains supply and unplug appliance before removing ventilated lid
- Couper l'alimentation et débrancher l'appareil avant d'enlever le couvercle ventilé
- Apagar la red eléctrica y desenchufar el aparato antes de remover la tapa de ventilación

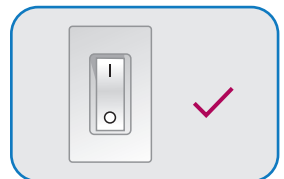

## STRUCTURE AND PARTS/ STRUCTURE ET PIÈCES/ ESTRUCTURA Y PIEZAS

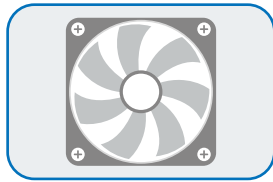

- Condenser fan
- Ventilateur de condenseur
- Ventilador del condensador

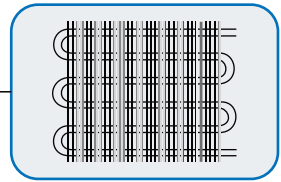

- Condenser
- Condenseur
- Condensador

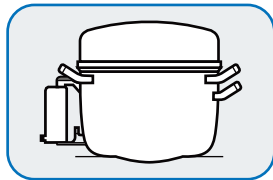

- Compressor and controller
- Compresseur et contrôleur
- Compresor y control

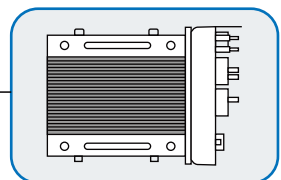

- Optional voltage stabiliser
- Stabilisateur de tension facultative
- Estabilizador opcional de Tension

- Ventilated lid
- Couvercle ventilé
- Tapa ventilada

- Chart Recorder
- Enregistreur graphique
- Registrador gráfico

- Power cable
- Câble d'alimentation
- Cable de alimentación

- Plug
- Mâle
- Enchufe

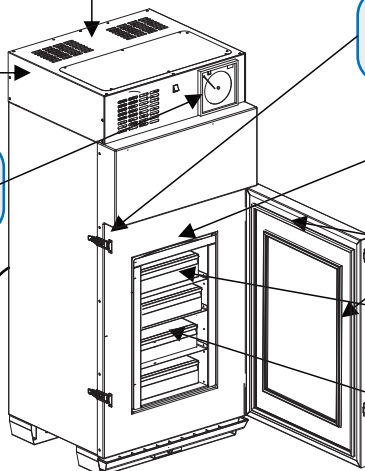

- Condensation baffle
- Barrière de condensation
- Deflector de condensación

- Support bridge
- Pont de soutien
- Puente de apoyo

- Door seal
- Joint de porte
- Sello de la puerta

- Trays
- Bandejas
- Bacs

- Compartment
- Compartiment
- Compartimiento

## OPERATING INSTRUCTIONS/ PRÉCAUTIONS D'EMPLOI/ INSTRUCCIONES DE FUNCIONAMIENTO

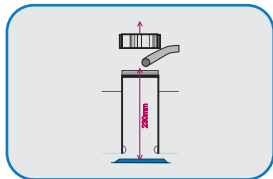

- Do not switch on appliance before filling water. Remove ventilated lid and screw cap and fill with clean drinking water to 230mm from top of pipe.
- Ne mettez pas l'appareil en marche sans l'avoir d'abord rempli d'eau. Retirez le bouchon à vis et remplissez d'eau potable propre jusqu'à 230 mm sous le bord du tube.
- No encienda el aparato antes de llenarlo de agua. Quitar la tapa a rosca y llenar con agua potable limpia hasta los 230 mm desde la parte superior de la manguera.

- Compartment temperature is displayed on appliance in °C.
- La température du compartiment est affichée sur l'appareil en °C.
- La temperatura del compartimiento esta indicada en el aparato en C°.

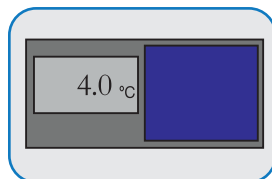

- It is normal for appliance to be cooled to 4-6°C within 2 days after commissioning\*
- Il est normal pour l'appareil d'être refroidi à 4-6°C dans les 2 jours après l'installation\*
- Es normal que el aparato se enfríe a 4-6°C dentro de dos días después de la instalación\*

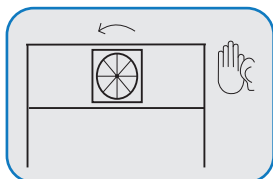

- A fan operates and is audible when the compressor is working
- Le ventilateur fonctionnent et sont audible quand le compresseur travaillent
- El ventilador funciona y es audible cuando el compresor esta funcionando

\*with uninterrupted power supply/ avec constante alimentation/ con fuente de energía ininterrumpida

- In high humidity condensation will form on the inside of the compartment
- Dans des conditions très humides, de la condensation se formera à l'intérieur du compartiment
- En condiciones de alta humedad se formará condensación dentro del compartimento

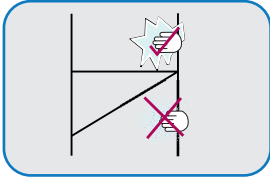
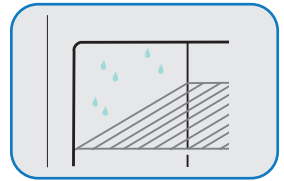

- Wipe all compartment surfaces and door seals with clean, dry cloth. Do not use abrasive materials.
- Essuyer toutes les surfaces du compartiment et du joint de porte avec un Tissue sec et propre. Ne pas utiliser de produits abrasifs
- Secar todas las superficies del compartimento y los sellos de la puerta con un trapo limpio y seco. No usar materiales abrasivos

- Always secure **both** latches every time the refrigerator door is closed
- Toujours obtenir **les deux** loquets chaque temps la porte de réfrigérateur est fermée
- Siempre asegurar **los dos** pestillos cada vez que se cierre la puerta

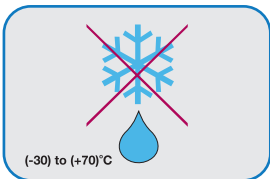
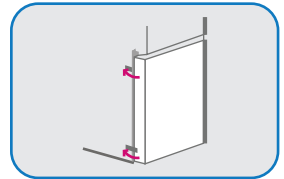

- This appliance does not require defrosting
- Cet appareil n'a pas besoin de décongélation
- Este aparato no necesita descongelamiento

- When appliance has been deactivated and water is removed appliance can be transported and stored
- Quand l'appareil a été inactivé l'appareil peut être transporté et emmagasiné
- Cuando el aparato haya sido desactivado puede ser transportado y almacenado

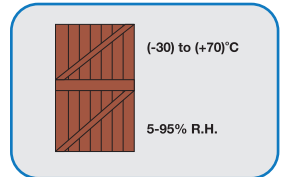

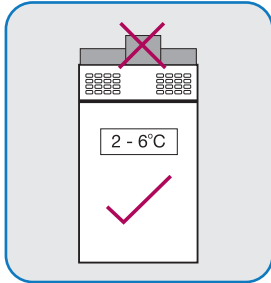

**Daily** - confirm compartment temperature is within acceptable range and check all vents are unobstructed

**Chaque jour** - Vérifier que la température du compartiment soit dans la fourchette prévue et veiller à toujours dégager les grilles de ventilation

**Diariamente** - Confirmar que la temperatura del compartimento esté dentro de los límites aceptables y verificar que todas las ventilaciones estén despejadas

**Weekly** - Clean condensation baffle using soft cloth. Wipe clean and dry door seal and inside surfaces to reduce condensation buildup.

**Chaque Semaine** - Enlever et nettoyer la barrière de condensation et replacer la correctement. Nettoyer et sécher toutes les surfaces pour réduire l'accumulation de condensation et joint de porte

**Semanalmente** - Remover y limpiar el deflector de condensación y reemplacelo correctamente.

Seque hasta que esté limpio el sello de la puerta y las superficies interiores para reducir la acumulación de condensación

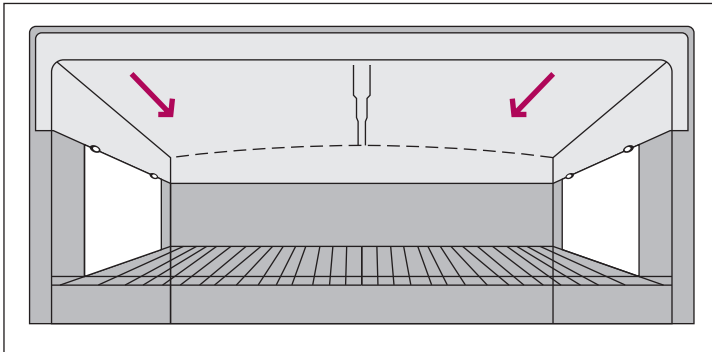

- Please advice your maintenance technician immediately if appliance is not functioning correctly
- Contacteur votre technicien d'entretien immédiatement si l'appareil ne fonctionne pas correctement
- Contactar inmediatamente al técnico de mantenimiento si el aparato no funcionara correctamente

## INTELLIGENT TEMPERATURE MONITORING & EARLY WARNING SYSTEM/ SYSTÈME INTELLIGENT DE SURVEILLANCE DE LA TEMPÉRATURE ET DE PRÉ-ALERTE/ MONITOREO INTELIGENTE DE TEMPERATURA Y SISTEMA DE ALERTA TEMPRANA

The product has a built-in intelligent temperature monitoring, malfunction detection and early warning system. A Sensor sounds an audio alarm for 1 min every 15 minutes (power supply being available) if the cooling system has failed. In this case, call for technical assistance. Compartment temperature will be maintained between 2-6 °C for some additional period post the alarm. In case of alarm, display temperature will have to be monitored frequently. Vaccines stored in compartment will have to be transferred when safe storage temperatures limit is reached.

Le produit a une surveillance intelligente de la température intégré , détection de dysfonctionnement et de système d'alerte précoce . Un capteur émet une alarme sonore pour 1 min toutes les 15 minutes ( alimentation étant disponible ) si le système de refroidissement a échoué Dans ce cas , contactez l'assistance technique . Température de l'habitable sera maintenue entre 2-6° C pour une période supplémentaire après l'alarme . En cas d'alarme , la température d'affichage devra être surveillé fréquemment. Les vaccins stockés dans le compartiment devront être transférée lorsque la limite des températures d'entreposage sécuritaire est atteinte

El producto tiene una monitorización de la temperatura inteligente integrada , detección de mal funcionamiento y sistema de alerta temprana . Un sensor emite una alarma sonora para 1 min cada 15 minutos (siendo fuente de alimentación disponible) si el sistema de refrigeración ha fallado en este caso , llame a la asistencia técnica . Temperatura del compartimento se mantiene entre 2-6° C durante un período adicional después de la alarma . En caso de alarma , temperatura de la pantalla tendrá que ser supervisado con frecuencia. Las vacunas almacenadas en el compartimento deberán ser transferidos cuando se alcanza el límite de temperatura de almacenamiento seguro

## PRODUCT DISPOSAL/ MISE AS REBUT DU PRODUIT/ DESCARTE DEL PRODUCTO



- This appliance must be disposed of in accordance with EU WEEE Regulations
- Cet appareil doit être mis au rebut conformément aux Règlements d'EU
- Este producto debe ser descartado de acuerdo con los Regulaciones WEEE de la UE

- **Danger!** Risk of child entrapment - **Remove door before disposal**
- **Danger!** Risque de piège pour les enfants - **Enlèver la porte avant la mise au rebut**
- **¡Peligro!** Riesgo de que un niño quede atrapado - **Remover la puerta antes de desecharlo**

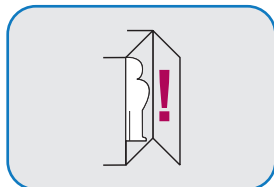

## RECYCLING / RECYCLAGE / RECICLAJE

- **Refrigerant:** R600a - recover and reuse
- **Réfrigérant :** R600a - récupéré et reutilise
- **Refrigerante:** R600a - recuperar y reusar
  
- **Outer casing:** Galvanized Steel Sheet
- **Revêtement extérieur:** Tôle d'acier galvanisé
- **Cubierta exterior:** Chapa de acero galvanizado
  
- **Foam:** Polyurethane Foam
- **Mousse:** Mousse de polyurethane
- **Espuma:** Espuma de poliuretano
  
- **Plastic :** Various - Contact manufacturer for advice
- **Plastique :** Divers - Contacter le fabricant pour information
- **Plástico :** Varios - Contactar al fabricante para información

## CUSTOMER SUPPORT / SOUTIEN CLIENTELE / SERVICIO AL CLIENTE

Godrej & Boyce Manufacturing Company Limited,  
Pirojshanagar,  
Vikhroli West,  
Mumbai – 400 079  
<http://www.godrejappliances.com/medical>

Board: +91 22 6796 5656 / 5959  
Fax: +91 22 6796 1700 / 1800

E-mail:  
Sales Support: [medicalref@godrej.com](mailto:medicalref@godrej.com) / [hello@surechill.com](mailto:hello@surechill.com)  
Service Support: [smartcare@godrej.com](mailto:smartcare@godrej.com)